



PREMIUM
SONNENSCHIRME
2020

Knirps



INHALT

04 Marke Knirps

06 Knirps Merkmale

08 Erklärung Symbole

10 Pendular

12 Pendular 320 × 320 **NEU**

14 Pendular 275 × 275

16 Pendular 340

18 Automatic

20 Automatic 240 × 240 **NEU**

22 Automatic 260 × 165

24 Automatic 290

26 Automatic | Balkonlösungen

28 Balkon Automatic 230 × 150

30 Balkon Automatic 220

32 Manual

32 Manual 220

34 Zubehör

34 Zubehör Pendelschirme

36 Zubehör Mittelmastschirme

38 Mehr als 90 Jahre Knirps



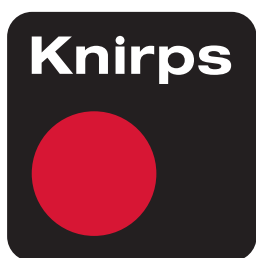

FÜR JEDES WETTER

Was mit dem ersten faltbaren Regenschirm 1928 begann, revolutionierte durch permanente Weiterentwicklung in den letzten 90 Jahren die gesamte Schirmbranche: Knirps, die Marke mit dem roten Punkt, ist heute weltweit bekannt und bietet innovative Ideen, auf Funktion ausgerichtete, stilvolle Designs. Knirps steht weltweit für German Engineering und ist ein Qualitätsversprechen, auf das sich unsere Kunden bei jedem Wetter verlassen können. Wir bieten eleganten Wetterschutz, sei es als Regenschirm, Bekleidung oder Sonnenschirm.

Die Knirps Sonnenschirme verkörpern Innovation, Design und Funktion in perfektem Einklang. Egal ob für den Garten, die Terrasse oder selbst den kleinsten Balkon: vom großdimensionalen Pendelschirm bis zu Mittelmastschirmen in vielen Größen ist für jeden das richtige Modell dabei.

Knirps MERKMALE



Garantie/Service

Knirps legt bei der Produktentwicklung größten Wert auf sorgfältig ausgewählte Materialien, um die höchste Qualität der Produkte zu gewährleisten. Ein Produkt durchläuft viele Entwicklungsschritte und wird sowohl hausintern als auch extern von unabhängigen Instituten geprüft. So stellen wir sicher, dass unsere Produkte im Alltag einwandfrei funktionieren und immer gerne verwendet werden. Unser Qualitätsversprechen geben wir in Form einer 3-Jahres-Garantie an unsere Kunden weiter. Sollte tatsächlich ein Schirm im Laufe der Zeit einen Defekt aufweisen, reparieren wir ihn für Sie. Die Langlebigkeit unserer Produkte schont die Umwelt.

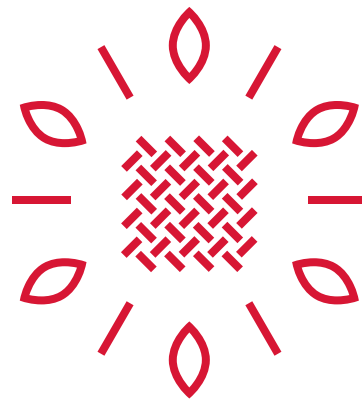

Intelligente Materialien

Bei der Entwicklung neuer Produkte stehen intelligente Materialien im Vordergrund. Diese sind **wasser- und schmutzabweisend**. Unsere Bezugstoffe bieten den höchstmöglichen Sonnenschutz **LSF 80** nach UV Standard 801. Der Stoff selbst und die Farbe des Stoffs sind extrem witterungsbeständig und weisen eine sehr gute Lichtechtheit auf. Die Natur liegt uns am Herzen, daher sind unsere Gewebe **PFC frei** und belasten so weder Umwelt noch Gesundheit.



Design & Funktion

Unsere Wurzeln liegen im German Engineering. Knirps steht für ausgeklügeltes, puristisches Design mit maximalem Komfort. Wir setzen unsere oberste Prämisse „Form follows Function“ in Produkten mit **perfekter Funktionalität** und exklusiven Designs um. Die Liebe liegt hier im Detail: Bauteile werden immer mit dem Blick auf ein harmonisches Zusammenspiel zwischen Funktionalität und Optik entwickelt. Bei all unseren Produkten stehen ein starkes Design, leichte Anwendbarkeit und **absolute Verlässlichkeit** im Vordergrund.



ERKLÄRUNG SYMBOLE



Empfohlenes Sockelgewicht

Für einen stabilen Stand des Knirps Sonnenschirms wird hier das Sockelgewicht angegeben, das mindestens benötigt wird, um einen sicheren Stand zu gewährleisten.



Materialstärke Bezug

Der Bezug aller Knirps Sonnenschirme besteht aus strapazierfähigem, witterungsbeständigem, 220 g/m² schwerem Polyestergewebe.



Wasser- und schmutzabweisend

Kurze Regenschauer perlen sanft ab. Die PFC-freie Imprägnierung ermöglicht schnelles Trocknen. Um Schimmelbildung auf dem Gewebe zu vermeiden, den Schirm aufgespannt trocknen lassen.



Garantie

Wir gewährleisten eine 3-Jahres-Garantie für alle Knirps Sonnenschirmprodukte inklusive Zubehör wie Schirmsockel und Metallrahmen.



Lichtechtheit

Auf einer Skala von 1 bis 8 weisen alle Knirps Sonnenschirmbezüge eine sehr gute Lichtechtheit von 6 auf. Mit diesem Wert gewährleisten wir mind. 160 Tage (abhängig von der Höhe über dem Meeresspiegel) direkte Sonneneinstrahlung, bevor der Stoff leicht ausbleichen darf.



UV Schutz 80 | Standard 801

Alle verwendeten Textilien sind beim unabhängigen Prüfinstitut Hohenstein auf UV Schutz geprüft. Sie verfügen über den höchsten UV Schutzfaktor 80. Das bedeutet, dass sich der individuelle Eigenschutz der Haut um das 80-fache erhöht.





Knirps PENDULAR

ELEGANTER
SONNENSCHUTZ



Stufenlose
Höhenverstellung



Müheloses
Schwenken



Aluminium-Mastende
mit Knirps-Logo



Leichtgängige Kurbel,
abklappbar

PENDULAR
320 x 320



PENDULAR
275 x 275



PENDULAR
340



Großartiges Design, hervorragende Funktionalität, maximaler Schatten: Die Knirps Pendular Schirme lassen keine Wünsche offen. Zur Auswahl stehen das runde Pendelschirm Modell mit 340 cm Durchmesser – 2017 mit dem A' Design Award ausgezeichnet – und zwei quadratische Pendelschirm-Modelle. Die quadratischen Modelle sind in den Maßen 275 x 275 und ab 2020 in überdimensionalen 320 x 320 erhältlich. Dieser neue, riesige Sonnenschirm stellt mit seinen über 10 Quadratmetern Dachfläche alles bisher Dagewesene sprichwörtlich in den Schatten. Alle Pendular Modelle sind leicht und bequem zu bedienen. Mit ein paar Handgriffen können die Schirme um 360 Grad in verschiedene Positionen gedreht werden und das

Schirmdach kann geschwenkt und geneigt werden, sodass unabhängig vom Sonnenstand immer genug Schatten gewährleistet ist. Für einen sicheren Stand der Pendular Schirme 340 und 275 x 275 sorgt der ca. 140 kg schwere Schirmständer aus poliertem, dunklen Granit. Das Modell 320 x 320 benötigt einen 200 kg schweren Metallständer, der sein Gewicht mittels eingelegter Platten erreicht und über eine eigens für diesen Schirm designte Abdeckplatte aus pulverbeschichtetem Stahl verfügt. Alle Knirps Pendular Schirme sind in Kombination mit ihren eleganten Ständern ein stilvolles Designelement für Garten und Terrasse mit maximalem Sonnenschutz.

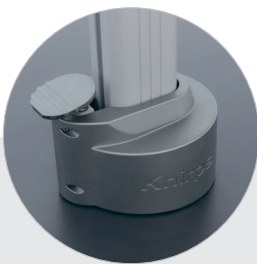

Drehteller mit Fußtaster,
360° drehbar



Selbstspannende
Schirmspitzen



Geschraubte Gelenke
mit Knirps-Logo



Stabile Konstruktion
aus Aluminium

PENDULAR 320 x 320

NEU



Zum Produkt

Die neueste Entwicklung Pendular 320 x 320 bietet größtmögliche Gartenbeschattung. Bei windigem Wetter kann der Schirm am Hauptmast arretiert werden und ist so sicher geschützt. Sobald sich die Sonne wieder zeigt, kann er

müheles per Knopfdruck entriegelt werden. Zum stilvollen Ensemble wird der Sonnenschirm mit der, in puristisch fortgeführten Designhandschrift, abgestimmten Bodenplatte. Der Metallstandfuß wird mit Platten beschwert.

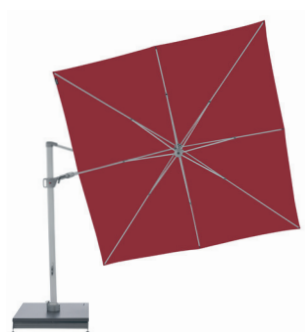

06 | BORDEAUX



12 | DUNKELGRAU



13 | HELLGRAU



040 | NATUR



07 | WEISS

Modell	Artikelnummer	Größe	Schirmfläche	Mast Ø	Verpackung	Gewicht
Pendular 320 x 320/8tlg.	467244DP + Farb.Nr.	320 x 320 cm	ca. 10,24 m ²	98 x 60 mm	295 x 55 x 23	41 kg
Schutzhülle	85399KNP340	52 x 232 cm			53 x 33 x 5 cm	2,2 kg

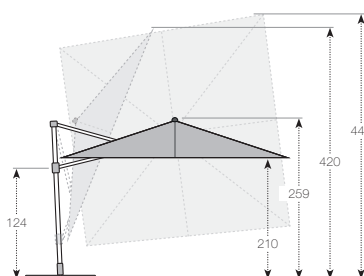
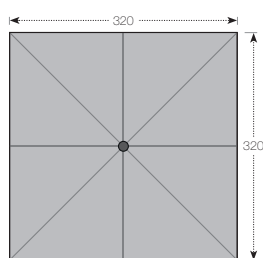



PENDEL

Passender Sockel und Zubehör auf den Seiten 34/35



PENDULAR 275 × 275



Zum Produkt

Der multifunktionale, quadratische Knirps Pendelschirm 275 × 275 ist ein stilvoller Sonnenschutz, der mit seinem ästhetischen Design Garten oder Terrasse schmückt. Der dazu passende Schirmständer aus edlem Granit verleiht dem Schirm einen stabilen Stand und ist ein zusätzliches Designelement, das den Schirm optimal ergänzt. Qualität,

Funktionalität und leichte Bedienbarkeit zeichnen diesen Sonnenschirm aus. Dieses Modell wurde mit dem Gardiente Outdoor Living Award 2018 in Silber ausgezeichnet, bei dem die Produkte nach Ästhetik, Design, Innovation, Funktionalität und Nachhaltigkeit bewertet werden.



06 | BORDEAUX



12 | DUNKELGRAU



13 | HELLGRAU



040 | NATUR



07 | WEISS

NEU

Modell	Artikelnummer	Größe	Schirmfläche	Mast Ø	Verpackung	Gewicht
Pendular 275 × 275/8tlg.	483244DP + Farb.Nr.	275 × 275 cm	ca. 7,56 m ²	50 × 80 mm	262 × 45 × 18 cm	24,4 kg
Schutzhülle	85399KNP275x275	52 × 232 cm			53 × 33 × 5 cm	2,1 kg

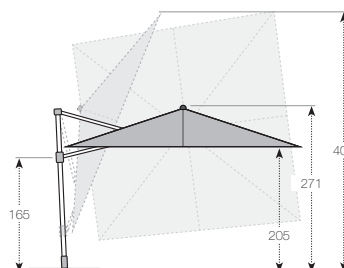
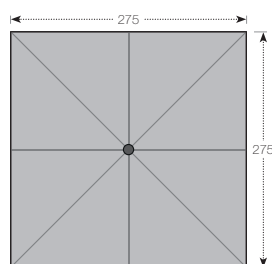



PENDEL

gardiente
OUTDOOR
LIVING
AWARD
WINNER
2018
SILVER

Passender Sockel und Zubehör auf den Seiten 34/35



PENDULAR 340



Zum Produkt

Der Knirps Pendelschirm 340 ist ein multifunktionelles Meisterstück, das 2017 die weltweit größte, renommierteste und einflussreichste Auszeichnung für höchste Errungenschaften im Design – den A' Design Award – verliehen bekommen hat. Ästhetik, Bedienkomfort und Flexibilität stehen bei

diesem Markenprodukt im Fokus. Dieser wunderbare Schattenspendler hält die Sonne zuverlässig ab und macht aus Garten oder Terrasse einen sonnengeschützten Platz zum Wohlfühlen.



06 | BORDEAUX



12 | DUNKELGRAU



13 | HELLGRAU



040 | NATUR



07 | WEISS



Modell	Artikelnummer	Größe	Schirmfläche	Mast Ø	Verpackung	Gewicht
Pendular 340/8tlg.	438244DP + Farb.Nr.	340 cm	ca. 9,07 m ²	50 x 80 mm	291,5 x 44 x 17 cm	25,1 kg
Schutzhülle	85399KNP340	52 x 232 cm			53 x 33 x 5 cm	2,2 kg

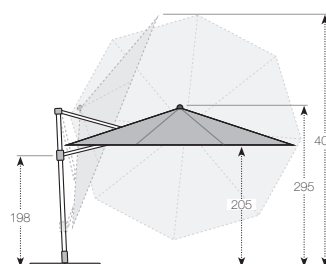
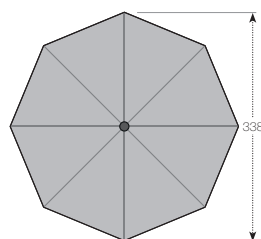



PENDEL

Passender Sockel und Zubehör auf den Seiten 34/35



Knirps AUTOMATIC

KLASSIKER FÜR
DEN GARTEN



Top mit
Knirps-Logo



Leichtgängige
Kurbel

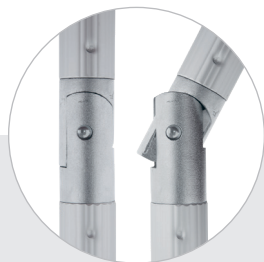

Automatisch
knickbar



Selbstspannende
Schirmspitzen

AUTOMATIC
240 x 240



AUTOMATIC
260 x 165



AUTOMATIC
290



AUTOMATIC

Die Knirps Automatic Linie präsentiert Mittelmastschirme in elegantem, modernen Design und großer Modellauswahl. Je nach Wunsch und Bedarf stehen ein rundes, ein quadratisches und ein rechteckiges Modell zur Verfügung. Neu im Sortiment ist das Modell 240 x 240 auch in der Sommerfarbe Weiß.

Sollte der fleckschutzimprägnierte und wasserabweisende Bezug verschmutzt sein, kann man ihn abnehmen und in Handwäsche reinigen.

Was diesen Schirm einzigartig macht, ist seine praktische und einfache Höhen- und Tiefenverstellung um bis zu 30 cm. Zusammen mit der automatischen Knickfunktion bietet der Schirm so immer optimalen Schatten bei jedem Sonnenstand.



Höhenverstellbar
30 cm



Doppelt verstärkte
Streben

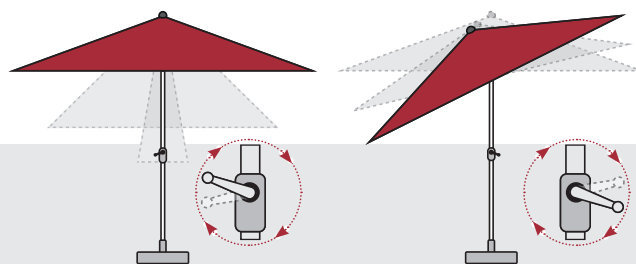

Automatische Knickfunktion:
Kurbeln = Öffnen, Weiterkurbeln = Knicken

AUTOMATIC 240 x 240



Zum Produkt

Unser neues, quadratisches Modell aus der Automatic Serie überzeugt in reduzierter Designsprache mit überarbeitetem Kurbelgehäuse aus pulverbeschichtetem Metall. Die funktionellen Eigenschaften sind gut durchdacht und in Knirps

Manier so umgesetzt, dass der Schirm leicht geöffnet, in der Höhe verstell, geknickt und wieder verschlossen werden kann, damit dieser immer ausgezeichneten Sonnenschutz bietet.



06 | BORDEAUX



12 | DUNKELGRAU



13 | HELLGRAU



040 | NATUR



05 | TAUPE



07 | WEISS

Modell	Artikelnummer	Größe	Schirmfläche	Rohr Ø	Verpackung	Gewicht
Automatic 240 x 240/8tlg.	442451DP + Farb.Nr.	240 x 240 cm	ca. 5,8 m ²	35 / 38 mm	216 x 15 x 15 cm	9,8 kg
Schutzhülle	85399KN	32 x 180 cm			28 x 28 x 2 cm	0,5 kg

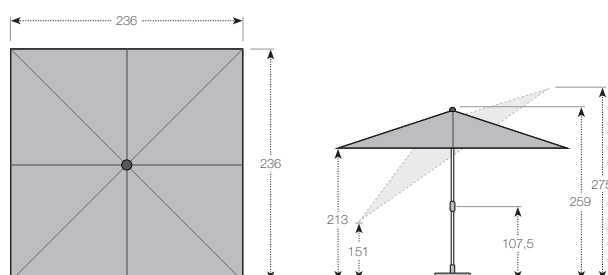



AUTOMATIC

Passender Sockel und Zubehör auf den Seiten 36/37



AUTOMATIC 260 × 165



Zum Produkt

Das rechteckige Modell ist ideal für lange Terrassen, oder wenn eine Festtafel im Garten elegant in den Schatten getaucht werden soll. Das Schirmdach kann dem Sonnenstand einfach angepasst werden, indem man den Schirm

durch Drehen an der leichtgängigen Kurbel zur Seite neigt. Der mit UV 80 Sonnenschutz ausgestattete Schirmbezug ist fleckschutzimprägniert und wasserabweisend.



06 | BORDEAUX



12 | DUNKELGRAU



13 | HELLGRAU



040 | NATUR



05 | TAUPE*



07 | WEISS*

Modell	Artikelnummer	Größe	Schirmfläche	Rohr Ø	Verpackung	Gewicht
Automatic 260 × 165/6tlg.	486443DP + Farb.Nr.	260 × 165 cm	ca. 4,30 m ²	35/38 mm	215 × 15 × 15 cm	7,5 kg
Automatic 260 × 165/6tlg.* NEU	486451DP + Farb.Nr.	260 × 165 cm	ca. 4,30 m ²	35/38 mm	215 × 15 × 15 cm	7,5 kg
Schutzhülle	85399KN	32 × 180 cm			28 × 28 × 2 cm	0,5 kg

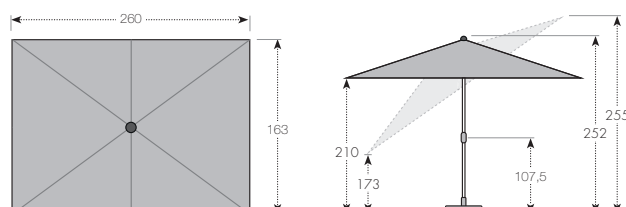



AUTOMATIC



Passender Sockel und Zubehör auf den Seiten 36/37

* neues Kurbelgehäuse auf ausgewählten Modellen



AUTOMATIC 290



Zum Produkt

Ein wunderbarer Designklassiker von Kniprps. Das runde Design fällt auf und macht den Sommer im Garten oder auf der Terrasse noch schöner. Dank selbstspannender Schirmspitzen behält der Schirm immer seine optimale Form und

bietet ausgezeichneten Schutz vor der Sonne. Der Schirmbezug kann zum Reinigen leicht abgenommen und in Handwäsche gesäubert werden.

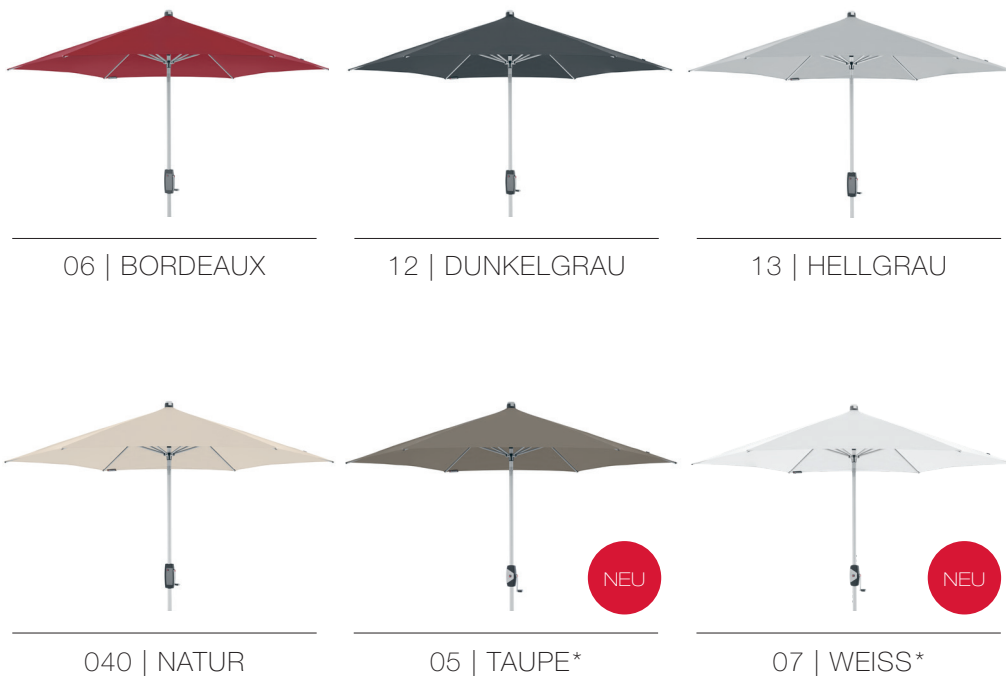

Modell	Artikelnummer	Größe	Schirmfläche	Rohr Ø	Verpackung	Gewicht
Automatic 290/6tlg.	454443DP + Farb.Nr.	290 cm	ca. 6,60 m ²	35/38 mm	216 x 15 x 15 cm	7,7 kg
Automatic 290/6tlg.* NEU	454451DP + Farb.Nr.	290 cm	ca. 6,60 m ²	35/38 mm	216 x 15 x 15 cm	7,7 kg
Schutzhülle	85399KN	32 x 180 cm			28 x 28 x 2 cm	0,5 kg

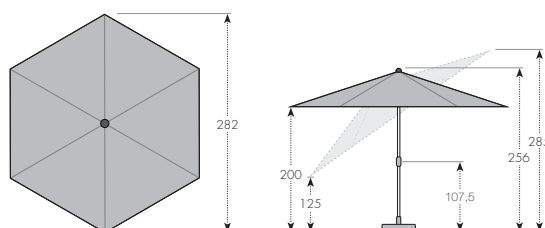



AUTOMATIC



Passender Sockel und Zubehör auf den Seiten 36/37

* neues Kurbelgehäuse auf ausgewählten Modellen



Knirps BALKONLÖSUNGEN

STILVOLLES FÜR
DEN BALKON



Top mit
Knirps-Logo



Leichtgängige
Kurbel

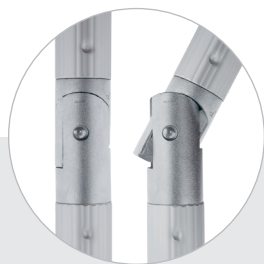

Automatisch
knickbar



Selbstspannende
Schirmspitzen

AUTOMATIC
230 x 150



AUTOMATIC
220



Sonnenschutz für den Balkon in gewohnter Knirps Optik und Funktionalität. Ein rundes und ein rechteckiges Modell bieten für jede Balkongröße und -form die optimale Lösung. Die Schirme sind in sechs eleganten Farben erhältlich und schützen Esstisch oder Lounge Ecke zuverlässig vor der Sonne. Mit der leichtgängigen Kurbel kann der Schirm

geknickt und damit ideal dem Sonnenstand angepasst werden.

Das robuste, aber dennoch leichte Gestell aus Aluminium wird perfekt von durchdachten Sockellösungen in zeitlosem Design ergänzt.



Höhenverstellbar
30 cm



Doppelt verstärkte
Streben

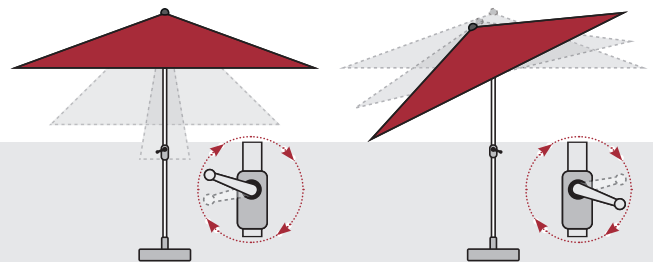

Automatische Knickfunktion:
Kurbeln = Öffnen, Weiterkurbeln = Knicken

AUTOMATIC 230 × 150



Zum Produkt

Das rechteckige Modell 230 × 150 ist für den länglichen Balkon optimal und kann ebenso in Höhe und Winkel dem Sonnenstand angepasst werden. Der Bezugstoff erfüllt

mit UV 80 höchste Anforderungen, ist abnehmbar und für Handwäsche geeignet.

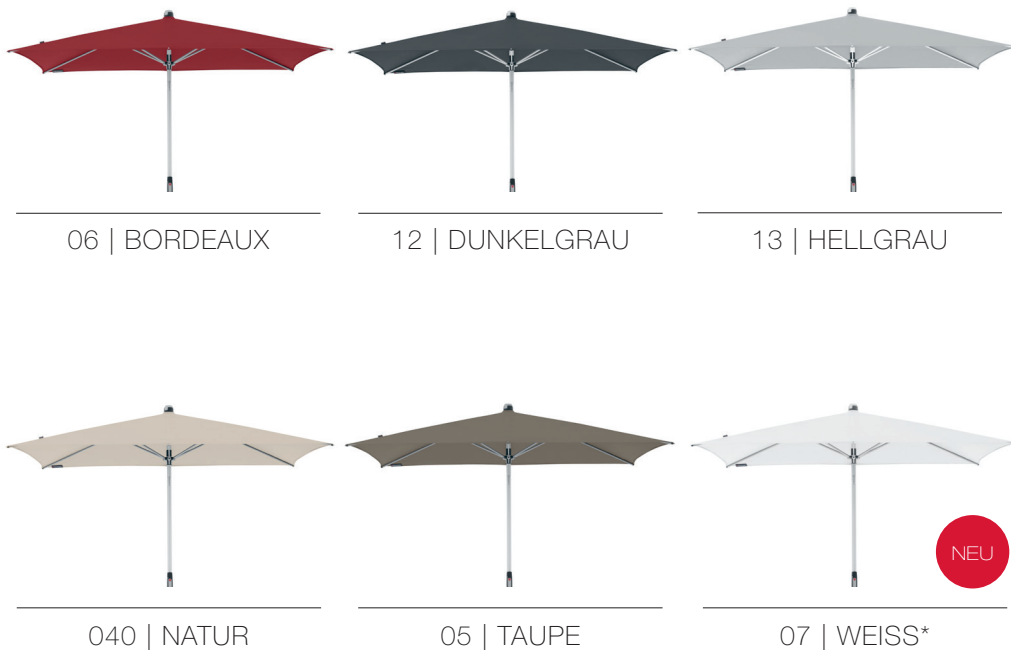

Modell	Artikelnummer	Größe	Schirmfläche	Rohr Ø	Verpackung	Gewicht
Automatic 230 × 150/6tlg.	479443DP + Farb.Nr.	230 × 150 cm	ca. 3,45 m ²	35/38 mm	207 × 15 × 15 cm	7,1 kg
Automatic 230 × 150/6tlg.* NEU	479451DP + Farb.Nr.	230 × 150 cm	ca. 3,45 m ²	35/38 mm	207 × 15 × 15 cm	7,1 kg
Schutzhülle	85399KN	32 × 180 cm			28 × 28 × 2 cm	0,5 kg

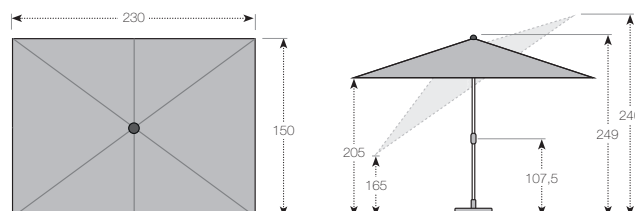



* angelehnt an der Balkonbrüstung



BALKON



Passender Sockel und Zubehör auf den Seiten 36/37

* neues Kurbelgehäuse auf ausgewählten Modellen



AUTOMATIC 220



Zum Produkt

Das Automatic Modell 220 ist der runde Klassiker für den kleinen Balkon. Er kann leicht geöffnet und in der Höhe verstellt werden, sodass er immer optimalen Schatten spendet.

Der Schirmbezug ist mit höchstem Lichtschutzfaktor 80 ausgestattet, fleckschutzimprägniert, wasserabweisend und bietet langjährigen Schutz bei jedem Wetter.



06 | BORDEAUX



12 | DUNKELGRAU



13 | HELLGRAU



040 | NATUR



05 | TAUPE



07 | WEISS*



Modell	Artikelnummer	Größe	Schirmfläche	Rohr Ø	Verpackung	Gewicht
Automatic 220/6tlg.	416431DP + Farb.Nr.	220 cm	ca. 3,80 m ²	35/38 mm	208 × 15 × 15 cm	6,8 kg
Automatic 220/6tlg.* NEU	416451DP + Farb.Nr.	220 cm	ca. 3,80 m ²	35/38 mm	208 × 15 × 15 cm	6,8 kg
Schutzhülle	85399KN	32 × 180 cm			28 × 28 × 2 cm	0,5 kg

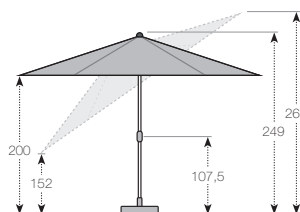
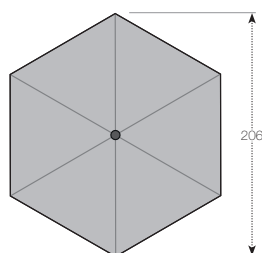



*



* angelehnt an der Balkonbrüstung



BALKON



Passender Sockel und Zubehör auf den Seiten 36/37

* neues Kurbelgehäuse auf ausgewählten Modellen



Knirps MANUAL 220



Zum Produkt



Der Knirps Silver Sonnenschirm wurde für die Kombination aus eleganter Gestaltung und nutzerfreundlicher Funktionalität mit dem Red Dot Award 2015 ausgezeichnet. Der Schirm kann durch Drehen des Schiebers stufenlos im Winkel verstellt werden. Der Leichtigkeit der Optik steht eine robuste Verarbeitung mit zehn Stahlstreben gegenüber.



63 | LEMONADE



06 | BORDEAUX



12 | DUNKELGRAU



13 | HELLGRAU



040 | NATUR



Durch Drehen
stufenlos neigbar



Stufenlos
höhenverstellbar



MANUAL



reddot design award
winner 2015



GOOD
DESIGN



Passender Sockel und Zubehör auf den Seiten 36/37

Modell	Artikelnummer	Größe	Schirmfläche	RohrØ	Verpackung	Gewicht
Manual 220/10tlg	415510DP + Farb.Nr.	220 cm	ca. 3,80 m ²	29/32 mm	155 x 10 x 10 cm	4 kg
Schutzhülle	85399KN	32 x 180 cm			28 x 28 x 2 cm	0,5 kg

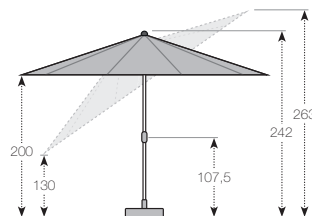
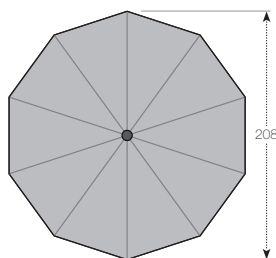

ZUBEHÖR PENDELSCHIRME

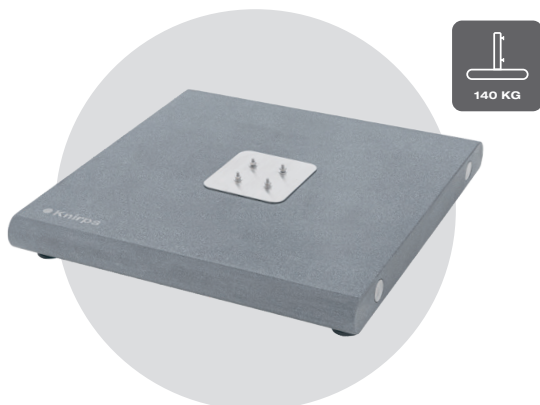

GRANITGRUNDPLATTE 140 KG für PENDULAR 275 x 275 | PENDULAR 340

Die Grundplatte aus poliertem, dunklen Granit sorgt für einen stabilen Stand Ihres Pendelschirms. Sie hat einen Edelstahlauflauf, auf den der Schirm aufgeschraubt werden kann. Ausziehbare Edelstahlgriffe erleichtern den Transport zum Standort, wo Bodenunebenheiten mit höhenverstellbaren Standfüßen ausgeglichen werden können.

Artikelnummer	Größe	Verpackung	Gewicht
85897KN140	80 x 80 x 8 cm	85 x 85 x 85 cm	ca. 140 kg

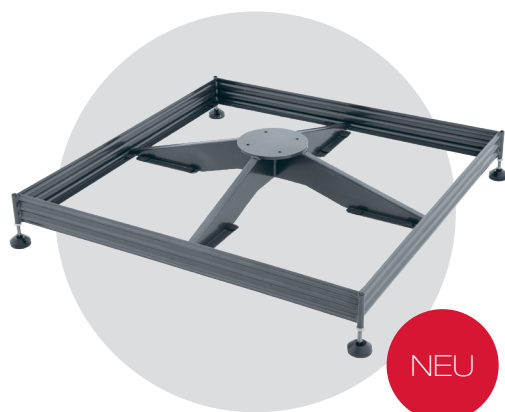

STAHLRAHMENSTÄNDER für PENDULAR 320 x 320

Der verzinkte, pulverbeschichtete Metallrahmen bietet Platz für 50 x 50 cm Platten zum Beschweren, mit einer Gesamthöhe von 12 cm. Der Pendelschirm wird mit vier Schrauben auf dem Ständer befestigt.

Artikelnummer	Größe	Verpackung	Gewicht
85999KNRS320Q	112 x 112 x 21 cm	120 x 120 x 25 cm	25 kg



ABDECKPLATTE FÜR RAHMENSTÄNDER für PENDULAR 320 x 320

Die pulverbeschichtete Metallabdeckung macht Schirm und Standfuß zum stilvollen Ensemble. Unter der Abdeckplatte verbirgt sich ein Metallrahmenständer, welcher mit Granit- oder Betonplatten bis 200 kg beschwert wird.

Artikelnummer	Größe	Verpackung	Gewicht
85999KNABRS	108 x 108 x 5,5 cm	115 x 115 x 110 cm	21,6 kg



BODENANKER

für PENDULAR 320 x 320 | 275 x 275 | 340

Der verzinkte und pulverbeschichtete Bodenanker ist optimal zur permanenten Platzierung Ihres Pendelschirms. Er wird bodeneben in den Untergrund einbetoniert. Danach kann der Drehteller des Pendelschirms darauf befestigt werden.

Artikelnummer	Größe	Verpackung	Gewicht
85999KNBR105150	16 x 16 x 50 cm	18 x 18 x 52 cm	3,2 kg

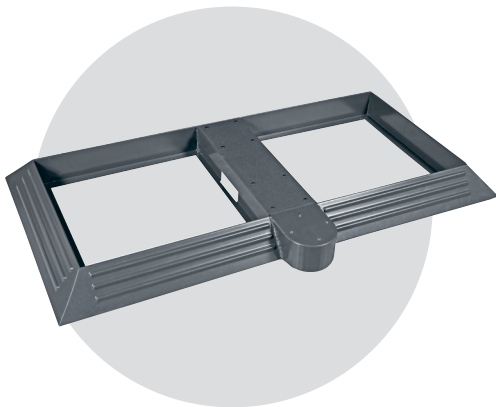

STAHLRAHMENSTÄNDER

für PENDULAR 275 x 275 | 340

Der verzinkte, pulverbeschichtete Metallrahmen bietet Platz für zwei 50 x 50 cm Platten zum Beschweren, mit einer Gesamthöhe von 10 cm. Der Pendelschirm wird mit vier Schrauben auf dem Ständer befestigt.

Artikelnr.	Größe	Verpackung	Gewicht
85999KNRS	134 x 68(76) x 10 cm	134 x 77 cm x 11,5 cm	19,2 kg



SCHUTZHÜLLE

320 x 320 | 275 x 275 | 340

Wird der Sonnenschirm nicht verwendet, schützt die Original Knirps-Schutzhülle ihn vor Witterungseinflüssen. Die Hülle mit Reißverschluss kann mit Hilfe eines Stabs leicht übergezogen werden.

Artikelnummer	Größe	Verpackung	Gewicht
85399KNP340 *	62 x 234 cm	28 x 28 x 2 cm	2,2 kg
85399KNP275x275	62 x 214 cm	28 x 28 x 2 cm	2,1 kg

* passend für PENDULAR 320 x 320 und PENDULAR 340



ZUBEHÖR MITTELMASTSCHIRME

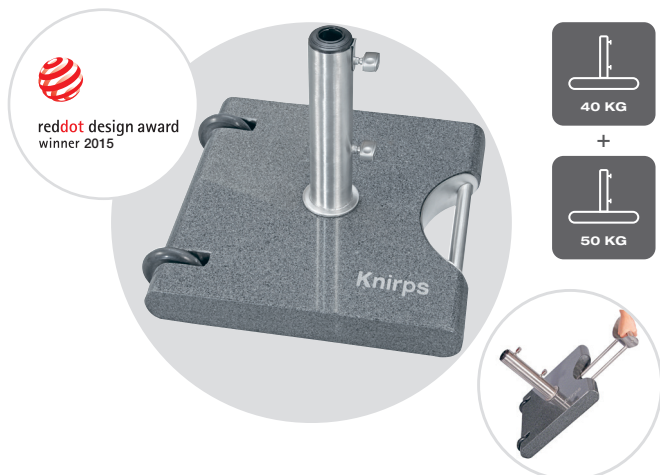

TROLLEY-GRANITSOCKEL 40/50 KG

Der Knirps Schirmständer aus poliertem Granit sorgt für einen stabilen Stand Ihres Knirps Sonnenschirms. Mit dem Edelstahlgriff lässt sich der Ständer leicht zu seinem Einsatzort rollen.

(Standrohr 60 mm, inkl. 4 Reduziereinsätze 32, 38, 48, 52 mm)

Artikelnummer	Größe	Verpackung	Gewicht
85897KN40	48 x 48 x 7 cm	62 x 55 x 12 cm	40 kg
85897KN50	55 x 54 x 7cm	70 x 63 x 12 cm	50 kg

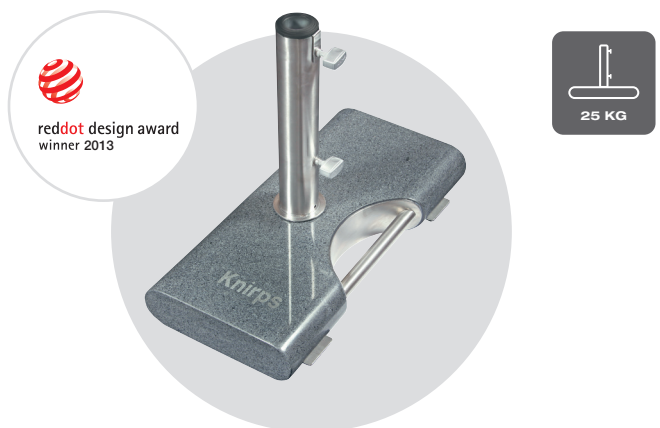

BALKON-GRANITSOCKEL 25 KG

Eine durchdachte und platzsparende Sockellösung in zeitlosem Design. Durch das seitlich versetzte Standrohr kann der Sockel direkt an der Brüstung platziert werden.

(Standrohr 48 mm, inkl. 3 Reduziereinsätze 25, 32, 38 mm)

Artikelnummer	Größe	Verpackung	Gewicht
85897KN25	55 x 26 x 7 cm	60 x 39 x 10 cm	25 kg

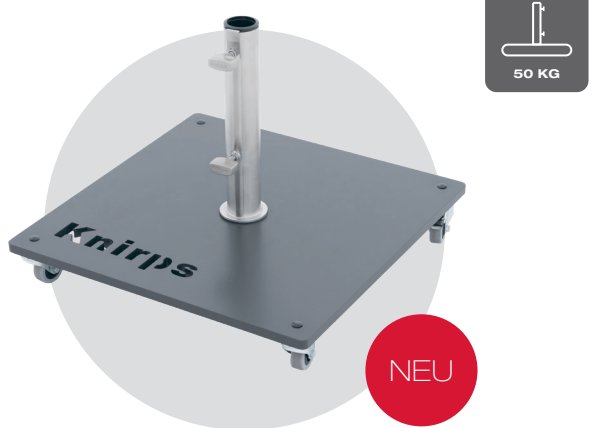

ROLLSOCKEL STAHL 50 KG

Puristisches Design für moderne Terrassen. Der neue Designsockel aus pulverbeschichtetem Metall lässt sich mühelos an jedem Ort Ihrer Terrasse positionieren.

(Standrohr 48 mm, inkl. 3 Reduziereinsätze 25, 32, 38 mm)

Artikelnummer	Größe	Verpackung	Gewicht
85999KNPS50	50 x 50 x 8 cm	60 x 52 x 10 cm	50 kg

Modell	Artikelnummer	Automatic			Balkon Automatic		Manual
		240 x 240	260 x 165	290	220	230 x 150	220
Balkon Granitsockel 25 kg	85897KN25				●*	●*	●*
Trolley Granitsockel 40 kg	85897KN40				●	●	●
Trolley Granitsockel 50 kg	58957KN50	●	●	●			
Rollsockel Stahl 50 kg NEU	85999KNPS50	●	●	●			

* nur beim Anlehnen an der Balkonbrüstung ausreichend



DURCHDACHTE DETAILLÖSUNGEN

Jeder Knirps Sockel wird mit zwei stabilen und griffigen Befestigungsschrauben aus Metall und mit bis zu vier Reduziereinsätzen geliefert. So ist eine problemlose Anpassung an das jeweilige Unterrohr und damit ein stabiler Halt gewährleistet.

Artikelnummer

85897KNSS	Feststellschraube
8589RRL	Reduziereinsätze



SCHUTZHÜLLE

Wird der Sonnenschirm nicht verwendet, schützt die Original Knirps Schutzhülle ihn vor Witterungseinflüssen. Die Hülle mit Reißverschluss kann mit Hilfe eines Stabs leicht übergezogen werden.

Artikelnummer	Größe	Verpackung	Gewicht
85399KN	ca. 32 x 180 cm	28 x 28 x 2 cm	0,5 kg

Passend für folgende Modelle:

Serie	Modell	
Automatic	240 x 240	●
	260 x 165	●
	290	●
Balkon Automatic	220	●
	230 x 150	●
Manual	220	●

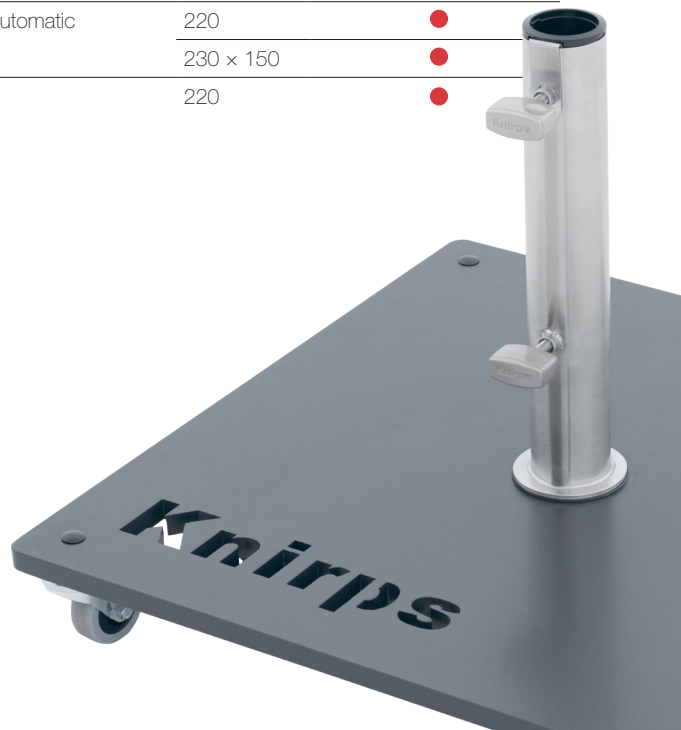

MEHR ALS 90 JAHRE Knirps

Tradition

Die Erfolgsgeschichte der Marke Knirps beginnt im Jahr 1928 mit einer Revolution: der Erfindung des ersten zusammenlegbaren Schirmrahmens. Der Knirps war geboren und die Erfolgsgeschichte nahm ihren Anfang. Möglich wurde der Siegeszug des innovativen Taschen-schirms durch die herausragende Qualität der Produkte und die kontinuierliche Weiterentwicklung der Modellpalette mit verschiedenen Größen, Formen und Farben bis hin zu Sonnenschirmen. Die einzigartige Kombination aus Innovation, Design und Qualität hat Knirps über die Jahre in einer Vielzahl von Schirmmodellen umgesetzt und immer weiterentwickelt.

Garantie & Qualität

In jeden Knirps fließen die Erfahrungen aus über 90 Jahren Schirmherstellung ein. Hochwertige Materialien, Liebe zum Detail und konsequente Qualitätskontrolle gehören dabei zur Firmenphilosophie. Daher werden unsere Schirme u. a. in einem Windkanal harten Testverfahren unterzogen, sowie in einem Labor auf Korrosionsbeständigkeit geprüft. Mit dem Erfolg, dass unsere Produkte bei allen Wetterverhältnissen verwendet werden können und sich durch lange Lebensdauer auszeichnen.

Innovation

Der Erfolg der Marke Knirps basiert auf der historischen Innovationskraft, auf die ihre Kunden auch heute noch vertrauen. Daher werden wir auch in Zukunft all unsere Begeisterung, Erfahrung und das über Jahre erworbene Know-how in technisch ambitionierte Produkte investieren, um dieses Vertrauen auch weiterhin rechtfertigen zu können.

Perfektion

Perfektion bedeutet für uns, unseren Kunden ein Produkt zur Verfügung zu stellen, das seinen Nutzen Tag für Tag problemlos unter Beweis stellen kann. Und das gleichzeitig unserem eigenen Anspruch gemäß in Design, Funktion, Material- und Verarbeitungsqualität Maßstäbe setzt. Denn jeder Knirps ist ein Repräsentant der Marke.

Nachhaltigkeit

Durch die Ausführung der Reparaturen beweist Knirps verantwortungsvolles Handeln der Umwelt gegenüber, weil der Schirm nicht einfach entsorgt und stattdessen ein neues Produkt geliefert wird. Auch die Verwendung von PFC freien Geweben schützt Umwelt und Gesundheit.

1928

Hans Haupt entwickelt den ersten faltbaren Taschen-schirm – Anmeldung des Markennamens Knirps am 8. November 1928.

1932

Erster Knirps Damenschirm

1938

Erster Knirps Männerschirm

1951

Fachzeitschrift
„Knirps-Verkäuferin“

1965

Erster Knirps-Schirm mit
Automatik-Öffnung

1968

Einführung des flachen
Schirmetuis

1969

Red Dot Warenzeichen und
Red Dot Garantie

1977

Einführung des Jumbo
Knirps

1990

Patentanmeldung für Knirps
Minimatic® und Topmatic®

1997

Patentregistrierung von
Knirps Duomatic Schirmen
- Automatischer Öffnungs-
und Schließmechanismus

2003

Gründung der Knirps
Licence Corporation –
Internationalisierungsprozess

2004

Design Award Gewinner X1
und T1 – Innovative Design
Concept

2006

Einführung des Bestsellers
878 T2 Duomatic

2011

Einführung der Knirps
Reisebekleidung

2012

Einführung der Knirps
Sonnenschirme

2016

Neues Design Optimale
Konstruktion:
unsere T.SERIES

2019

Einführung der Knirps XBag:
Ein alltagstaugliches
Taschenkonzept mit inte-
griertem, wasserdichtem
Schirmfach

2020

Einführung des Knirps
Pendular 320 x 320



Dieses Druckprodukt ist zu 100 Prozent recycelbar und wurde mit kennzeichnungsfreien Ökofarben auf Basis nachwachsender Rohstoffe produziert. Das Papier stammt aus nachhaltiger Landwirtschaft. Infos unter: www.ökopress.de



Österreich
doppler, E. Doppler & Co GmbH
knirps@dopplerschirme.com
Tel.: +43 (0) 7722 63205 110
Fax: +43 (0) 7722 66918
Schloßstraße 24
A-5280 Braunau

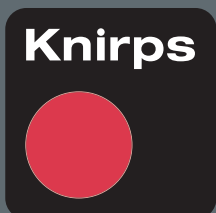

Deutschland
doppler, H. Würflingsdobler GmbH
knirps@dopplerschirme.com
Tel.: +49 (0) 8571 91 22 314
Fax: +49 (0) 8571 91 22 300
A.-Kolping-Str. 3
D-84359 Simbach am Inn

Ihr kompetenter Knirps Partner
(Händlerstempel)

Art. Nr. 86199KFOL